

# TバードVS/LEGACY 呼吸回路セット [ディスポ]



加湿器の種類: F&P社 730型

ホースヒーター: シングルタイプ

## ◆10個入

名称	成人ディスポ回路シングル(RT105)10個 730-850	
商品コードNo.	052 01 302	リファレンスNo. RT105
最小販売個数	10	
注	セットの構成品は図の濃く着色した部分です。ご使用にあたっては下表の「別途必要となるパーツ」が必要となります	
<b>ご注意</b>		
<b>別途必要となるパーツ</b>	<b>商品コードNo.</b>	<b>個数</b>
カップリングフィルタ [CV・B-2・3]	022 01 003	1
IMIテストバッグ R5(15mm)	035 09 042	1
ダブルシーベル・カテーテルマウント10cm(ダール)25個 (注1)	035 20 050	1
ダブルシーベル・カテーテルマウント15cm(ダール)25個 (注1)	035 20 060	1
温度プローブ(ライトアングル) [F&P5・6・700]	052 01 042	1
チャンバ 40個 MR210 (注2)	052 01 151	1
チャンバ 40個 MR290 (注2)	052 01 166	1
ヒータワイヤ アダプタ シングル (RTシリーズ用) 730	052 01 280	1
蛇管 22/22-15 (スムーズボア)	105 21 001	1
呼吸弁ボディ(VS・VSO <sub>2</sub> ) [Tバード]	105 22 110	1
呼吸弁ダイアフラム 1個 Tバード・VELA	105 22 121	1

## ◆1個入

名称	成人ディスポ回路シングル(RT105)1個 730-850	
商品コードNo.	052 01 312	リファレンスNo. RT105(1/10)
最小販売個数	1	
注	左記10個タイプに同じです	

(注1)いずれか1点を選んでください  
(注2)いずれか1点を選んでください

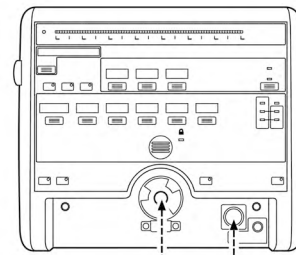
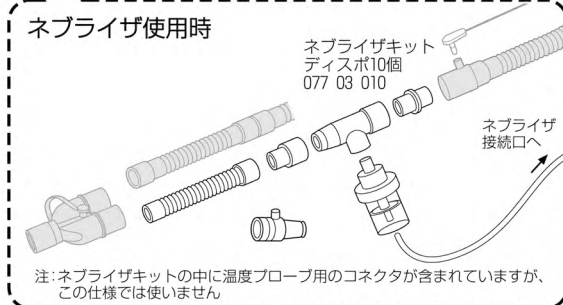
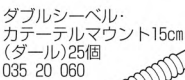
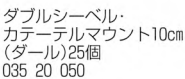
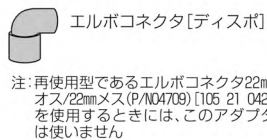
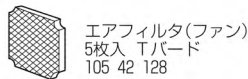
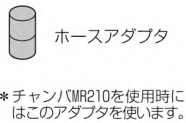

呼吸弁ダイアフラム  
1個 Tバード・VELA  
105 22 121

蛇管 22/22-15  
(スムーズボア)  
058 01 001

呼吸弁ボディ  
(VS・VSO<sub>2</sub>)  
[Tバード]  
105 22 110

カップリング  
フィルタ  
[CV・B-2・3]  
022 01 003

ヒータワイヤ  
アダプタシングル  
(RTシリーズ用) 730  
052 01 280

温度プローブ  
(ライトアングル)  
1.5m回路用 MR730  
052 01 235

加湿加湿器本体  
F&P730 (REV.3)  
(ケーブル3m)  
[カブ・1000]

チャンバ  
40個 MR290  
052 01 166